



Rely on it.

Stijlvol dak tegen droomtarief

RENOLIT ALKORPLAN Design



RENOLIT
ALKORPLAN
roofing products



De enige 5-in-1 oplossing voor design daken

RENOLIT ALKORPLAN Design

Dé geknipte oplossing voor elk zichtdak, zowel voor architect, dakdekker als gebouweigenaar.

Metalen daken zijn tegenwoordig terug in. Niet enkel in de industriebouw, maar vooral ook in de particuliere woningbouw. Niet vreemd, want een metalen dak heeft net dat ietsje meer. Het straalt kwaliteit uit, stijl, en vooral duurzaamheid. Denk maar aan de geklasseerde gebouwen met verweerde koperen daken. Maar traditionele koperen, zink of aluminium daken hebben duidelijk ook een aantal nadelen. De installatie met staande naden is arbeidsintensief en het vereist toch een degelijke deskundigheid om tot een mooi resultaat te komen. Ook op bouwfysisch vlak zijn er vaak knelpunten! Met condensvorming, tochtproblemen en slechte warmte- en geluidsisolatie als gevolg. En dan hebben we het nog niet over het niet te onderschatten prijskaartje.

RENOLIT biedt een schitterend alternatief voor metalen daken met staande naad, een oplossing die evenzeer in het oog springt en ook nog eens gemakkelijk te plaatsen is: **RENOLIT ALKORPLAN Design!** Dit lichtgewicht en vooral flexibel systeem is inzetbaar voor welke dakvorm ook zonder problemen van aansluiting of condens. De waaier aan trendy metaalkleuren is alvast een belangrijke troef. Bovendien levert dit daksysteem u een besparing op tot zelfs 40%.

Met **45 jaar ervaring** in afdichtingsmembranen is **RENOLIT** een betrouwbare partner. Het **RENOLIT ALKORPLAN Design** systeem wordt al tientallen jaren internationaal door dakdekkers geplaatst, zowel voor nieuwbouw- als voor renovatieprojecten.

Ontdek hier 5 overtuigende argumenten om voor RENOLIT ALKORPLAN Design te kiezen.

- 1

Onbeteugelde creativiteit.

Een **flexibele en ultralichte kunststof** oplossing die elke dakvorm aan kan.

p7
- 2

Betaalbare klasse.

Een designdak met de allure **van zink, koper of aluminium** tegen een droomtarief.

p9
- 3

Kleurrijk design.

Durf kleur bekennen en geef uw dak een **unieke persoonlijkheid**.

p11
- 4

Vlot en snel te plaatsen.

Eenvoudig met warme lucht te lassen **dakbaan en profielen**.

p13
- 5

Betrouwbare dakafdichting.

Geluidsproof, dampopen en dilatatievrij.

p15

Opbouw van het systeem

RENOLIT ALKORPLAN Design

Een kunststof dakbaan en een geëxtrudeerd profiel... meer hebt u niet nodig voor een waterdicht dak met de looks van een metaaldak.

*Met het **RENOLIT ALKORPLAN Design** systeem kiest u bovendien voor een ideale combinatie: de betrouwbaarheid van de **RENOLIT ALKORPLAN F** dakbaan gekoppeld aan het aantrekkelijke uitzicht van een metaal dak dankzij de **RENOLIT ALKORPLAN Design** profielen.*

RENOLIT ALKORPLAN Design
profielen in PVC-P (L of XL)

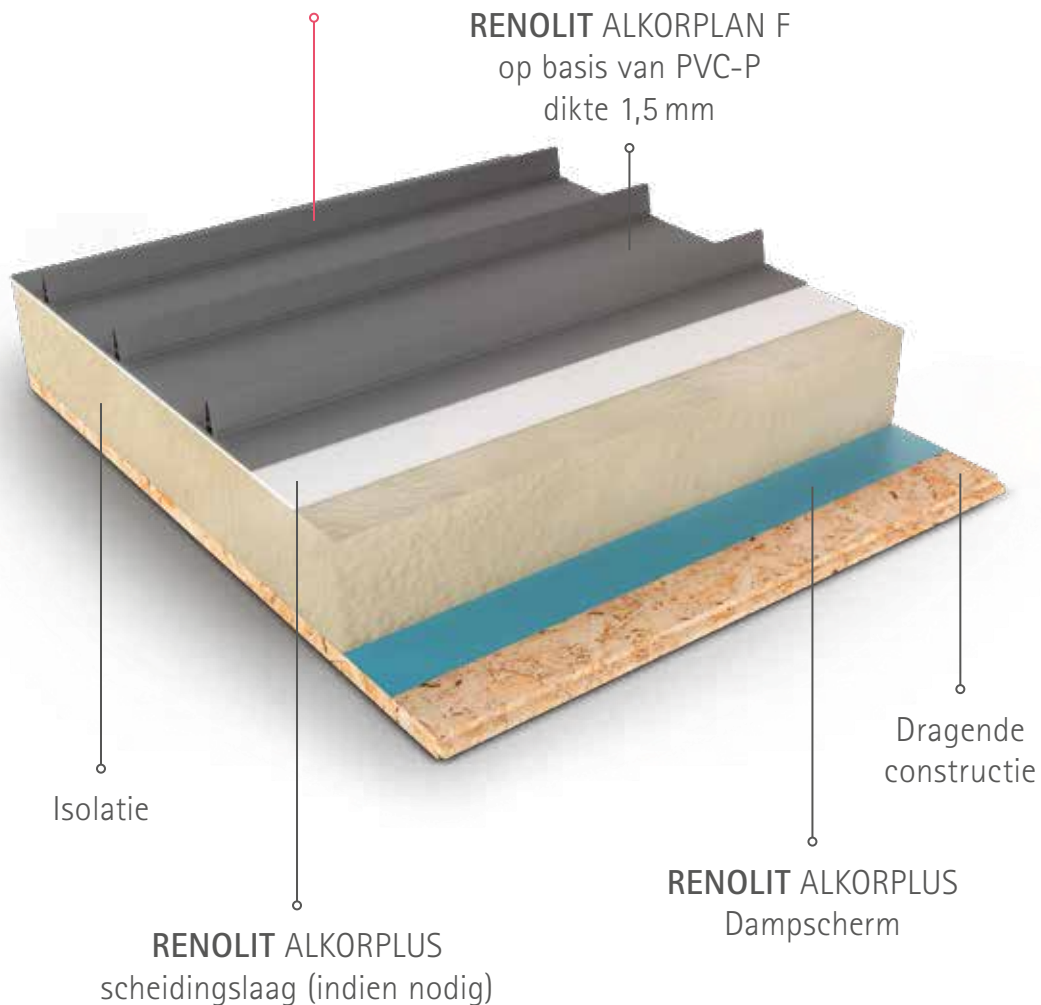

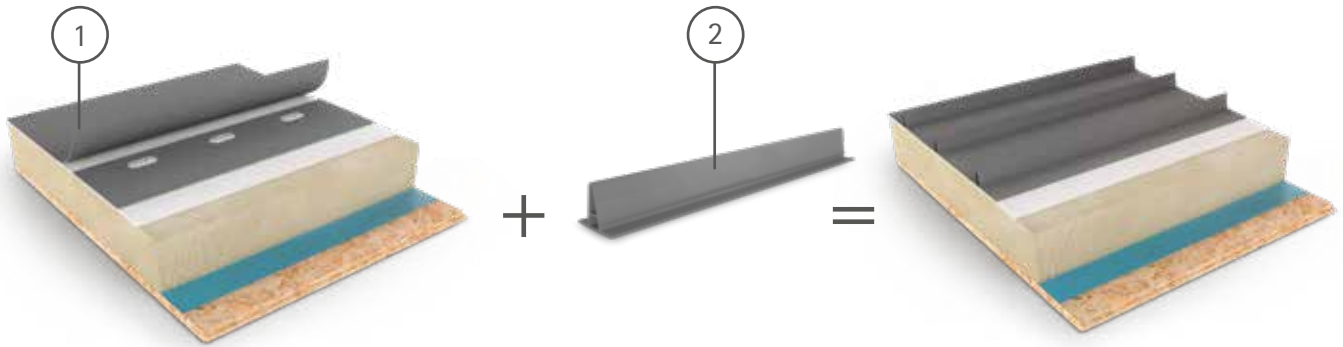

Perfekte looks én waterdicht

De 1,5 mm dikke PVC-P dakafdichtingsbanen **RENOLIT ALKORPLAN F** met polyesterwapening staan voor jarenlange ervaring en kwaliteit. De geëxtrudeerde PVC-P profielen die er met warme lucht op gelast worden vormen dan weer de finishing touch. Een louter esthetische afwerking die geen afbreuk doet aan de waterdichtheid! Voor een dakdekker is deze afwerking een absolute verademing in vergelijking met het complexe van een metaaldakafwerking met klassieke staande naden.

De **RENOLIT ALKORPLAN Design** profielen.

Voor de profielen hebt u de keuze: het discretere Large profiel of het iets opvallender X-Large profiel. Belangrijk om weten, de geëxtrudeerde profielen zijn ook van eigen fabrikaat! Onze garantie op de kwaliteit.

Brandveilig: het **RENOLIT ALKORPLAN Design** systeem heeft een brandweerstand $B_{roof}(t1)$ volgens EN 13501-5, een CE-goedkeuring en doorlopende technische goedkeuring BUtgb en CTG.

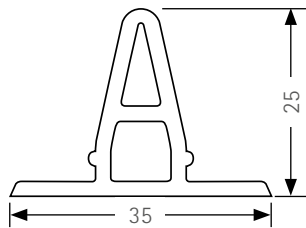

RENOLIT ALKORPLAN Design profiel Large

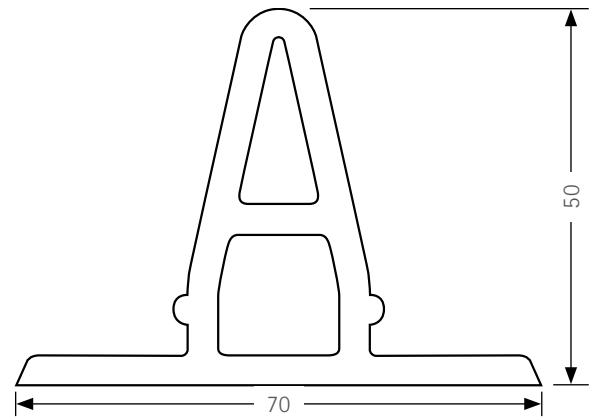

RENOLIT ALKORPLAN Design profiel X-Large

Onderdelen van het **RENOLIT ALKORPLAN Design** systeem:

1. RENOLIT ALKORPLAN F dakbaan		+	2. Geëxtrudeerde PVC-P PROFIELEN			
	F			RENOLIT ALKORPLAN Design	RENOLIT ALKORPLAN Metallics	
Dikte	1,5 mm		Afmeting	LARGE 35 x 25 mm	X-LARGE 70 x 50 mm	LARGE 35 x 25 mm
Breedte	1,05 mm		Verpakking	40 stuks	20 stuks	40 stuks
Lengte	20 m		Lengte	3 m	3 m	3 m
Kleuren			Kleuren			

: ook verkrijgbaar voor een gekleefd systeem met **RENOLIT ALKORPLAN A**.





Onbeteugelde creativiteit

RENOLIT ALKORPLAN Design

Het dak is mee bepalend voor de uitstraling van de woning. Meer nog, het dak kan de architectuur zelfs versterken. En daar speelt een architect meer en meer op in. Een architect verlegt ook graag zijn grenzen, of het nu voor een nieuwbouw is, of voor een verbouwing. Maar dikwijls wordt hij op technisch vlak teruggefloten. Te kleine hellingsgraad, te complexe dakvorm, onmogelijk waterdicht af te werken. Allemaal situaties waar traditionele dakafdichtingsmaterialen tekortschieten.



Carte blanche

Met het **RENOLIT ALKORPLAN Design** systeem krijgt de architect carte blanche. Dankzij de flexibiliteit van zowel de PVC-P dakbaan als de profielen kan hij onbeperkt spelen met uitdagende vormen. Maar ook de warmdakopbouw van het systeem is hierbij belangrijk.

De creatieve mogelijkheden zijn legio, van complexe gebogen of golvende dakvormen, tot vlakke, schuine of zelfs verticale varianten... Bovendien kan het dak in éénzelfde materiaal worden afgewerkt, zelfs doorlopend op de gevel. Een ideale oplossing voor een strak design.

RENOLIT ALKORPLAN Design werd speciaal ontwikkeld met het oog op esthetiek en zichtdaken. Een opportuniteit voor elke architect.

Extra service: Contacteer onze technische medewerkers als u vragen heeft over een **RENOLIT ALKORPLAN Design** toepassing. Wij delen graag onze jarenlange ervaring en denken creatief met u mee.

TIP: Maak ook gebruik van de online bestektekstenservice op www.renolit.com/roofing. Deze handige, eenvoudige én gratis tool levert u in een paar klikken een gebruiksklaar document.



Kantoorgebouw - België

Strakke perfect passende aansluitingen - met metaal niet realiseerbaar door de vereiste ventilatieruimte - vormen dankzij **RENOLIT ALKORPLAN Design** concept geen enkel probleem.



Betaalbare klasse

RENOLIT ALKORPLAN Design

Vele mensen vergapen zich aan de pracht van een aluminium, zink of koperen dak. Maar de realiteit schrikt hen meestal af... het kostenplaatje! Niet verrassend want de prijs voor dergelijke metalen schiet werkelijk de hoogte in, jaar na jaar. Bovendien vergt de installatie met staande naden best veel energie en tijd. En werkuren wegen loodzwaar door in de kostprijs, dat is algemeen geweten!

Kleine investering, prachtig resultaat

Toch hoeft een dak in aluminium, zink of koper niet noodzakelijk een dure investering te zijn. **RENOLIT** biedt u hiervoor met het **RENOLIT ALKORPLAN Design** systeem een mooi en duurzaam alternatief aan. Een kunststof designdak met de allure van een metalen dak tegen een heel toegankelijke prijs. De lagere materiaalkost ten opzichte van metaal is natuurlijk een doorslaggevende factor. Maar ook de voordelige installatie speelt mee:

- geen tijdrovende staande naad afwerking
- geen schuifklangen en verdeelplaatjes
- dakdetails eenvoudig uit te voeren
- vlotte en snelle installatie dankzij warmeluchtglas
- warmdakopbouw

Bij complexe dakvormen kan het **RENOLIT ALKORPLAN Design** systeem u een kostenbesparing tot wel 40 % opleveren. Voor een eigenaar of projectontwikkelaar kan dit tellen. En er is nog een belangrijk pluspunt. De **RENOLIT ALKORPLAN** dakbaan weegt slechts 1,8 kg/m². Interessant, want zo kan er ook extra bespaard worden op de dragende structuur.



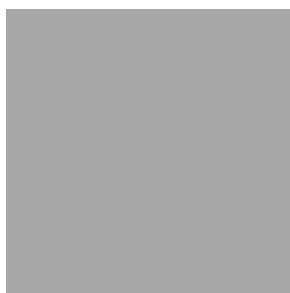

Middengrijs
73321

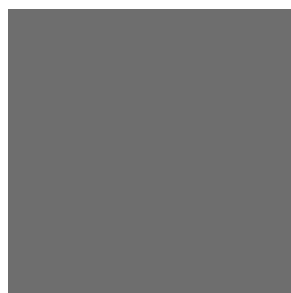

Antraciet
79851

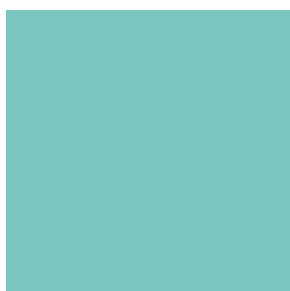

Kopergroen
60884



Terracotta
82119

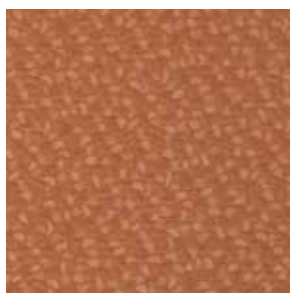

Koper
84040

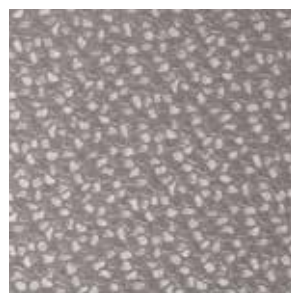

Zilver
40100



Kleurrijk design

RENOLIT ALKORPLAN Design

Kleur speelt steeds meer een rol in de hedendaagse architectuur. Ook voor het dak. Zo vormt het dak in moderne architectuur bijvoorbeeld vaak één geheel met de gevel. En er zijn ook nieuwe trends. De industriële look van weleer maakt nu ook bij particuliere woningen en grote prestigeprojecten een opmars. Metaal en bijgevolg ook metaalkleuren zijn niet meer weg te denken.

Stijlvol en eigentijds

RENOLIT speelt in op deze tendens en biedt binnen het RENOLIT ALKORPLAN Design gamma standaard zes trendy kleuren aan voor zichtdaken. Met het groen van gepatineerd koper, het grijs van statig zink, het opvallend terracotta van staal of het antracieten metaalkleur krijgt uw dak een unieke persoonlijkheid die mooi aansluit bij het design van uw woning. Gecombineerd met de RENOLIT ALKORPLAN Design profielen in L of X-large krijgt uw dak ook die typische staande naad look van een metalen dak.

RENOLIT ALKORPLAN Metallics

Mag het nog iets opvallender, dan kan u gaan voor een dak in schitterend aluminium of trendy industrieel koper, twee opvallende kleuren met een speciale metallic oppervlaktestructuur. De bijhorende profielen zijn verkrijgbaar in L-formaat en hebben een effen oppervlak.

Is dit kleurenaanbod niet wat u wil, dan zoeken wij samen met u naar een andere oplossing op uw maat. Een kleur op maat is bespreekbaar mits aan bepaalde voorwaarden wordt voldaan.

Onze gekleurde dakbanen voldoen aan de $B_{roof}(t1)$ norm voor daken onder helling. Contacteer RENOLIT voor de modaliteiten.

Let wel: de geografische ligging van een gebouw kan bepalend zijn voor het al dan niet gebruiken van bepaalde kleuren.

TIP! Combineer het gekozen kleur voor het dakvlak met een ander kleur profielen en creëer op die manier uw eigen originele stijl.



Architectenwoning - België
Terracotta dakbaan gecombineerd met gevel in Cortenstaal



Vlot en snel te plaatsen

RENOLIT ALKORPLAN Design

Als dakdekker weet u het ongetwijfeld. Een metalen dak is niet de meest eenvoudige dakopdracht. Ook een architect weet dat, want ervaren vaklui voor metalen daken zijn dun gezaaid. Door de complexiteit kan het uitzicht van het dak, de duurzaamheid én natuurlijk de waterdichtheid serieus in het gedrang komen.

Het RENOLIT ALKORPLAN Design systeem daarentegen is voor een plaatser het gedroomde materiaal. Zelfs voor de meest complexe uitdagingen! In tegenstelling tot metalen daken is de installatie alvast heel wat minder complex en arbeidsintensief. Geen gedoe met schuifklangen en verdeelplaatjes, en vooral geen delicate staande naad afwerking om de waterdichtheid te garanderen.

Eenvoudig waterdicht

Het dak wordt eerst afgedicht met de **RENOLIT ALKORPLAN** dakbaan, een dakbaan die snel en gemakkelijk te plaatsen is en – heel belangrijk – licht is in gewicht. De banen worden onderling met een overlap aan elkaar verbonden door middel van een warme luchtlas. Ook dakdetails zijn eenvoudig en snel af te werken.

RENOLIT beschikt hiervoor over een breed gamma dakaccessoires in de **RENOLIT ALKORPLAN Design** kleuren (voorgevormde hoeken, metaalfolieplaten,...).

Imitatie staande naad

De afwerking met staande naad komt er pas nadat het dak volledig afgedicht is. De **RENOLIT ALKORPLAN Design** profielen worden eerst op het dak gepositioneerd bovenop elke overlap. Een puntlas elke 5 à 10 cm helpt om gemakkelijk te werken en om te vermijden dat de profielen verschuiven. Daarna worden de beide zijden van het profiel definitief vastgelast. De randen kunnen nadien optioneel ook nog afgewerkt worden met **RENOLIT ALKORPLAN** vloeibare PVC. Afhankelijk van het gewenste design kunnen tussen de twee overlappen extra profielen toegevoegd worden.

Belangrijk! Las de profielen altijd parallel met de dakhelling, dit in functie van de waterafvoer.

TIP voor de dakdekker! **RENOLIT** organiseert regelmatig **RENOLIT ALKORPLAN Design** opleidingen. Schrijf u in via onze website en word zelf ook een "erkend **RENOLIT ALKORPLAN Design** plaatser".

Onderhoud

RENOLIT ALKORPLAN Design daken vragen ook weinig onderhoud. Een jaarlijkse visuele inspectie en een reiniging van dakgoten en waterafvoeren... meer hoeft u niet te doen.

Recyclage

RENOLIT dakbanen in PVC-P kunnen op het einde van hun levensduur volledig gerecycleerd worden tot nieuwe grondstoffen. Duurzaam en milieubewust ondernemen staat centraal bij **RENOLIT**, dit bewijst ook het VinylPlus en ROOFCOLLECT lidmaatschap.





Betrouwbare dakafdichting

RENOLIT ALKORPLAN Design

Traditionele metaaldaken vertonen een aantal bouwfysische knelpunten. De gevolgen ervan zijn niet altijd aangenaam.

Metaaldak vs RENOLIT ALKORPLAN Design

Geluidsoverlast is een van die vervelende nadelen van een metaaldak. Hagel, regen of andere vormen van neerslag maar ook uitzettingsvoegen kunnen voor storende contactgeluiden zorgen. Daardoor zijn de ruimtes onder een traditioneel metaaldak meestal ook niet bewoonbaar, tenzij er extra geïsoleerd wordt.

- Bij een **RENOLIT ALKORPLAN Design** dak wordt een warmdakoplossing aangeboden waardoor er **weinig tot geen geluidsoverlast is**. Alle ruimtes, ook die rechtstreeks onder het dak, kunnen bijgevolg probleemloos benut worden.

Een ander nadeel van metaal op het dak is het risico op condensatie. Metaal is per definitie dampdicht. Doordat er een ventilatieopening onder het metaal moet voorzien worden, blijft het moeilijk om metalen daken condensvrij te houden. Condens, druppelvorming en uiteindelijk lekken...voelt u al nattigheid?

- Het **RENOLIT ALKORPLAN Design** systeem kent dit probleem niet. De **RENOLIT ALKORPLAN** dakbaan is niet alleen waterproof maar vooral ook **dampopen**. Dat betekent dat het dak kan blijven ademen. Het risico op ventilatie problemen – en dus condensatieproblemen en lekken – is zo goed als uitgesloten.

Bij metalen daken treden ook vaak dilatatieproblemen op. Metaal is onderhevig aan thermische uitzetting en dus moeten er tussen de delen metaal bewegingsvoegen voorzien worden. Hoe meer dilatatievoegen, hoe meer kans natuurlijk op waterlekken en problemen. Bij een complexe dakvorm is een dilatatievoeg bovendien heel moeilijk correct uit te voeren.

- Het grote voordeel van een kunststofdakbaan is de **flexibiliteit**. Temperatuurschommelingen hebben geen effect op de **RENOLIT ALKORPLAN** dakbaan. De dakbaan kan continu geplaatst worden en op de gewenste lengte. Geen oponthoud, geen verhoogd risico op lekken.

RENOLIT ALKORPLAN Design, uw garantie voor stijlvolle looks, een betrouwbare afdichting en dus voor jarenlang wooncomfort!



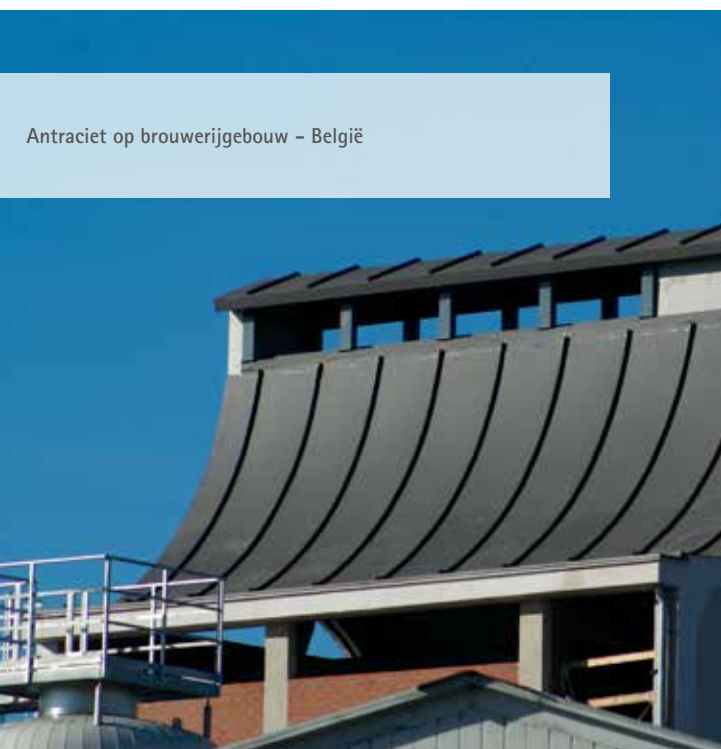

Antraciet op brouwerijgebouw – België

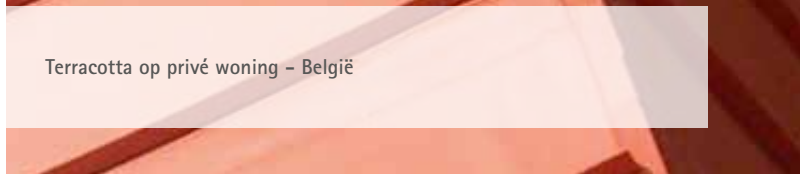

Terracotta op privé woning – België



Kopergroen dak van een kapel – Nederland



Metallic koper op tribune paardenstadion – Nederland

Enkele van onze realisaties

RENOLIT ALKORPLAN Design



Middengrijs op House of Tomorrow Today – Nederland





Antraciet op ronde uitbouw privé woning – België



Lichtgrijs op privé woning – België



Kopergroen op Golfclub – Nederland



Middengrijs op dagcentrum – Verenigd Koninkrijk



Antraciet op hondenasiel – Verenigd Koninkrijk

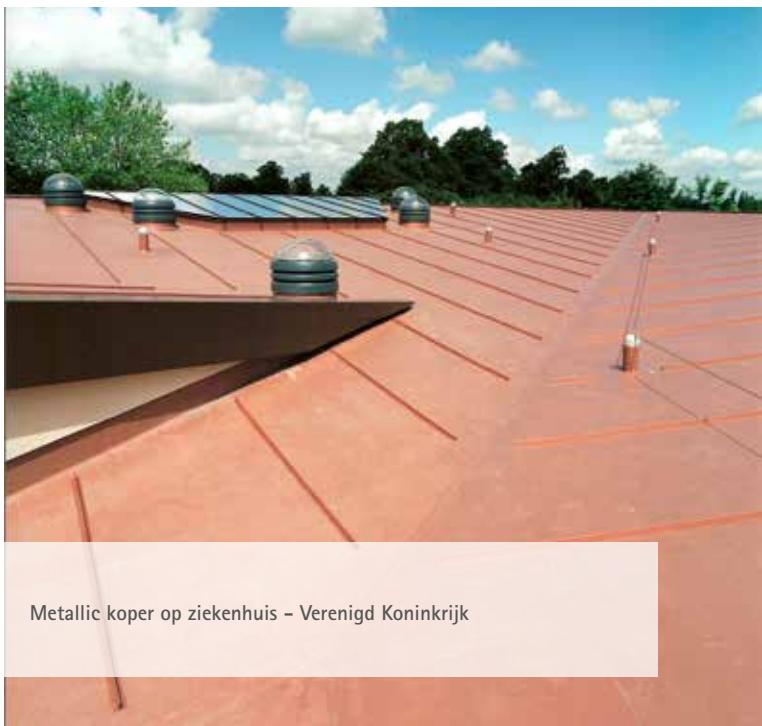

Metallic koper op ziekenhuis – Verenigd Koninkrijk



De levensduurverwachting van de **RENOLIT ALKORPLAN F** membranen gebruikt in het Verenigd Koninkrijk is door BBA geschat op meer dan 40 jaar met bijkomend onderhoud.

Al onze oplossingen voor dakafdichting genieten een productgarantie van 10 jaar en worden geplaatst door gecertificeerde aannemers die bij de fabrikant een opleiding genoten hebben.

Alle afdichtingsmembranen voor daken van **RENOLIT** zijn opgenomen in het **ROOFCOLLECT®** programma voor inzameling en recyclage.

De productie-eenheid **RENOLIT IBERICA SA** in Sant Celoni (Barcelona) is ISO 9001/14001 gecertificeerd.

www.renolit.com/roofing

RENOLIT Belgium nv - Verkoop - Industriepark De Bruwaan 43 - 9700 OUDENAARDE - België
T B +32 55 33 98 24 - T Ndl +32 55 33 98 31 - F +32 55 31 86 58 - renolit.belgium@renolit.com

De informatie in dit commercieel document wordt naar eer en geweten gegeven. Ze berust op de huidige algemeen aanvaarde stand van de techniek. Deze informatie ontslaat de gebruiker geenszins van zijn plicht om bestaande voorschriften, octrooien, wettelijke of lokale regels, technische goedkeuringen of de algemeen aanvaarde regels van het vakmanschap te respecteren. De koper is als enige verantwoordelijk voor het correct informeren van de eindgebruiker van dit product. Aangezien niet met alle concrete omstandigheden en detailproblemen rekening gehouden kan worden, is het in dergelijke gevallen noodzakelijk contact op te nemen met de technische dienst van **RENOLIT** Belgium nv, die u op basis van de verstrekte informatie en de beschikbare kennis, met raad zal bijstaan. Onze technische dienst kan niet aansprakelijk gesteld worden noch voor het concept, noch voor de uitvoering van de werken. Het eventueel negeren van reglementering of voorschriften kan geen verantwoordelijkheid van **RENOLIT** Belgium nv met zich meebrengen. Onze kleuren voldoen qua UV-bestendigheid aan de EOTA normen maar blijven onderhevig aan de normale evolutie in de tijd. Bij gedeeltelijk herstel van een dakafdichting gedurende de garantieperiode wordt geen rekening gehouden met esthetische overwegingen. Wijzigingen voorbehouden.



Rely on it.